

LED's light

2 Motion sensors for **LED** stair lighting
2 Bewegungsmelder für **LED** Treppenbeleuchtung
2 Bewegungssensoren voor **LED** trapverlichting
2 Capteurs de mouvement pour bande **LED** pour escalier

Art. Nr.:
401641

- Ⓒ **GB** 2 Motion sensors for **LED** stair lighting 401640
- Ⓒ **D** 2 Bewegungsmelder für **LED** Treppenbeleuchtung 401640
- Ⓒ **NL** 2 Bewegingssensoren voor **LED** trapverlichting 401640
- Ⓒ **F** 2 Capteur de mouvement pour bande **LED** pour escalier 401640

- Ⓒ **GB** **Installation and Operating Manual**
- Ⓒ **D** **Bedienungsanleitung**
- Ⓒ **NL** **Installatie en gebruiksaanwijzing**
- Ⓒ **F** **Montage et mode d'emploi**

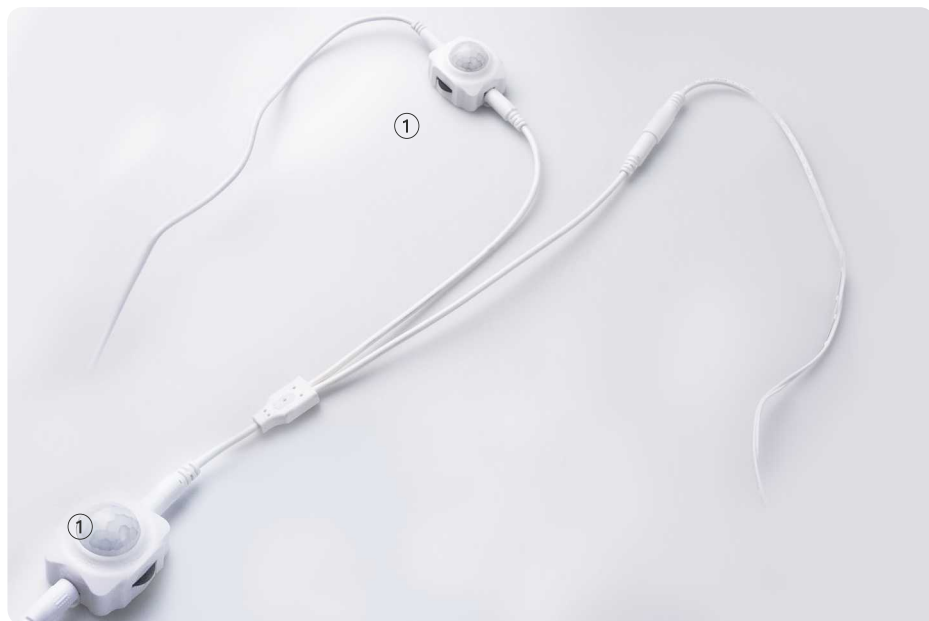

- 1. 2 motion sensors
- 1. 2 Bewegungsmelder
- 1. 2 bewegingssensoren
- 1. 2 capteurs de mouvement

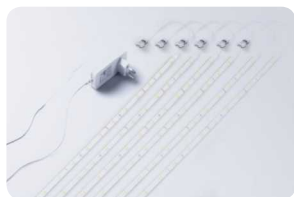

401640

Exclusive: Complete set

Exklusive: Komplettsset

Exclusieve: Complete set

Exclusif: Ensemble complet



401642

Exclusive accessories: Aluminium profile

Exklusive Zubehör: Aluminiumprofil

Exclusieve accessoires: Aluminium profiel

Exclusif accessoires: profil en aluminium

Contents/Inhalt/Inhoud/Contenu

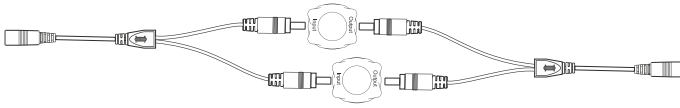

Dimensions/Abmessungen/Afmetingen/Dimensions

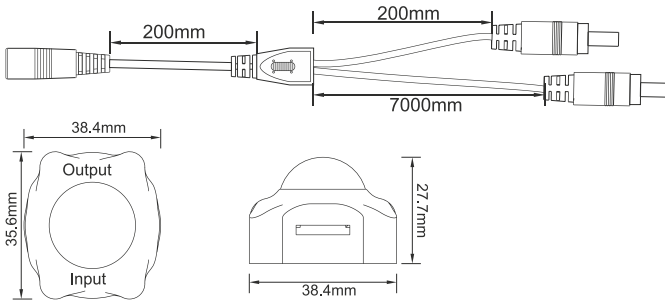

Sensor settings

Detection range: 0.3-1.5M
Detection angle: 125°
Burning time: 15s-10mins
Max Watt: 36W

Erfassungsbereich: 0.3-1.5M
Erfassungswinkel: 125°
Einschaltdauer: 15s-10mins
Max Watt: 36W

Detectiebereik: 0.3-1.5M
Detectiehoek: 125°
Brandduur: 15s-10mins
Max Watt: 36W

Distance de détection: 0.3-1.5M
Angle de détection: 125°
Durée de fonctionnement: 15s-10mins
Max Watt: 36W

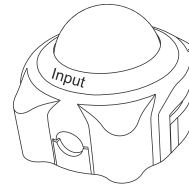

Sensor settings/Einstellung des Sensors/Sensorinstellungen/Réglage du capteur

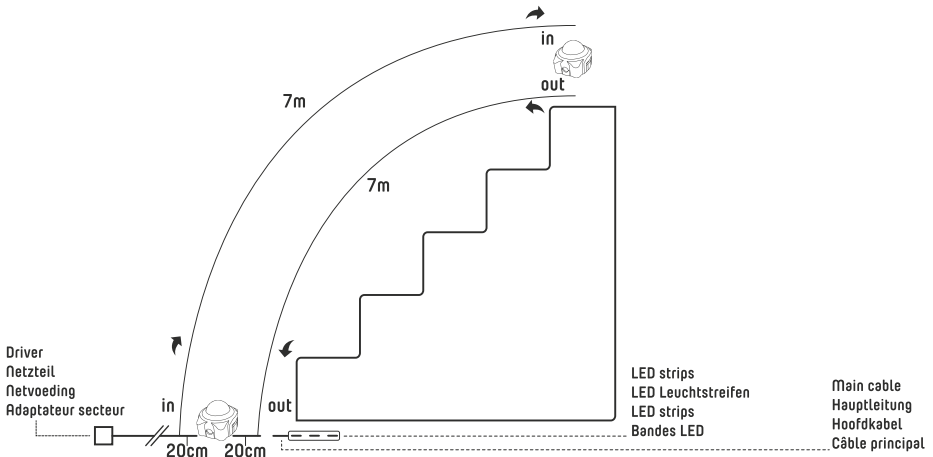

(NL) Aanwijzingen voor verwijdering

Het product is ontworpen voor geschiedene inzameling op een geschikt verzamelpunt. Gooi het product niet bij het huishoudelijk afval. Voor meer informatie kunt u contact opnemen met de verkoper of de plaatselijke overheid die verantwoordelijk is voor afvalbeheer.

Onthoud

Voordat u het apparaat schoonmaakt, ontkoppelt u deze van andere componenten; geen agressieve reinigingsmiddelen gebruiken.

Het apparaat is zorgvuldig gecontroleerd op gebreken. Als u desondanks toch een defect heeft, retourner het product dan in de originele verpakking aan de leverancier waar u het heeft gekocht, samen met uw aankoopbewijs. Wij zijn niet aansprakelijk voor schade als gevolg van onjuiste behandeling, onjuist gebruik of slijtage van het product.

Veiligheid**Algemene veiligheid**

- Lees voor gebruik de handleiding zorgvuldig door. Bewaar de handleiding voor toekomstige verwijzing.
- Gebruik het product **alleen** voor de beoogde doeleinden. Gebruik het product niet voor andere doeleinden.
- Gebruik het product niet als er een onderdrukt beschadigd of defect is. Vervang het apparaat onmiddellijk, als het beschadigd of defect is.
- U mag het apparaat niet aanpassen.
- • Stel het product niet bloot aan water of vocht (IP 20)
- • Het apparaat is niet geschikt voor gebruik in vochtige omgevingen.
- • Blokkeer de ventilatieopeningen niet.
- • Kijk niet rechtstreeks in het licht van de LED
- • Let op: de minimale afstand tussen de lamp en het verticale voorwerp is minimaal 1 meter.

(E) Remarques sur l'élémination

Le produit est conçu pour une collecte séparée à un point de collecte approprié. Ne jetez pas le produit dans le poubelle. Pour plus d'informations, veuillez contacter le vendeur ou le responsable de la gestion des déchets.

**Maintenance**

Avant de nettoyer le dispositif, débranchez-le des autres éléments. N'utilisez pas de nettoyeurs abrasifs.

Maintenance

Le dispositif a été soigneusement vérifié pour les événements récurrents. Toutefois, si vous avez des raisons pour déposer une plainte, adressez-vous au point de vente où vous avez acheté le dispositif, vous devez jeter une preuve d'achat.

Security**Instructions de Générale**

- Lisez attentivement le manuel avant utilisation. Conservez le manuel pour référence ultérieure.
- Utilisez l'appareil uniquement avec des fins prévues. Ne pas utiliser l'appareil à d'autres fins que celles décrites dans le manuel.
- N'utilisez pas l'appareil si une pièce est endommagée ou détériorée. Ne pas utiliser l'appareil défectueux dans le manuel d'autres fins.
- Ne pas utiliser l'appareil avec des enfants sans la surveillance d'un adulte. Les enfants ne doivent pas jouer avec l'appareil.
- Ne modifier pas l'appareil de quelque manière que ce soit.
- Ne pas exposer l'appareil à l'eau ou à l'humidité. (IP 20)
- • Il doit être réparé des sources de chaleur.
- • Ne pas utiliser l'appareil dans des environnements humides.
- • Ne pas regarder directement la lumière LED.
- • La distance entre la lampe et la surface éclairée doit être d'au moins 2 m.

Elektrische Veiligheid

- Om het risico op elektrische schokken te beperken, dient dit product **alleen** door een erkend technicus te worden geïnstalleerd wanneer onderhoud nodig is.
- Gebruik het product niet als de kabel of de stekker beschadigd of defect is. Als de stekker beschadigd of defect is, moet deze vervangen worden door de fabrikant of een erkend te paratiebureau.
- Controleer voor gebruik altijd of de hoofdschakelaar uitstaat en of de beschreven spanning op het typeplaatje van het apparaat.
- Zorg ervoor dat de kabel niet over de rand van een werkblad hangt en dat er niet per ongeluk overheen gestuimd kan worden.

Waarschuwing

- De instructies in dit product mag **alleen** vervangen worden door de fabrikant of diens dienstverlener.
- Let op: het product is niet geschikt voor gebruik in vochtige omgevingen.
- De externe flexibele kabel of hetkoord van dit product kan niet worden vervangen. Als de snede beschadigd is, moet dit product worden vernietigd.

Disclaimers

Ontwerpen en specificaties kunnen zonder voorafgaande kennisgeving worden gewijzigd. Alle logo's, merken en productnamen zijn handelsmerken of geregistreerde handelsmerken of hun respectievelijke houders en worden hierbij als zodanig erkend.

Bezoek ons online voor meer informatie over onze producten en ons bedrijf.

Documentatie

Het product is vervaardigd en geleverd in overeenstemming met alle relevante voorschriften en richtlijnen die geldig zijn voor alle lidstaten van de Europese Unie. Het product voldoet aan alle toepasselijke voorschriften en richtlijnen in het land van verkoop.

Formele documentatie is op aanvraag beschikbaar. De formele documentatie omvat, maar is niet beperkt tot, de conformiteitsverklaring, het veiligheidsformaatblad en het product testrapport.

CE-conformiteitsverklaring

Dit product voldoet aan de volgende richtlijnen:

VD-2014/35/EU
EMC-2014/50/EU
RoHS-2011/65/EU

Het complete CE-conformiteitsdocument (DoC) kunt u downloaden via:

Documentation

Le produit a été fabriqué et fourni en conformité avec tous les règlements et directives pertinentes, valables pour tous les États membres de l'Union européenne. Le produit est conforme à toutes les spécifications et réglementations applicables dans le pays de vente. *La documentation officielle est disponible sur demande. La documentation officielle comprend, mais ne se limite pas à la déclaration de conformité, la fiche de données de sécurité et le rapport d'essai du produit.*

Déclaration CE

Le produit est conforme aux directives suivantes :

VD-2014/35/EU
EMC-2014/50/EU
RoHS-2011/65/EU

La déclaration de conformité peut être téléchargée [DoC] avec le lien suivant:

Sécurité électrique

- Pour réduire le risque de décharge électrique à ouvrir, un spécialiste reconnu brisque l'entretien est nécessaire.
- Ne pas utiliser l'appareil si le câble ou la prise principale est endommagé ou détérioré.
- Errores Et la prise est endommagée ou détériorée, il doit être remplacé par le fabricant ou un autre fournisseur agréé.
- Avant l'utilisation, vérifiez toujours que la tension principale est la même que la tension sur la plaque d'identification de l'appareil.
- Assurez-vous que le câble ne pend pas dessus du bord d'un plan de travail et ne peut pas être pris accidentellement ou rebondir.

Attention

- La source de lumière dans ce produit ne doit être remplacé par le fabricant ou son service ou une personne qualifiée.
- Le produit est conçu pour une utilisation normale.
- Le câble flexible externe de l'unité lumineuse ne peut pas être remplacé. Si le cordon est endommagé, le luminaire doit être démonté.

Clause d'exclusion de responsabilité

Les conceptions et les spécifications peuvent être modifiées sans préavis. Tous les logos, marques et noms de produits sont des marques commerciales ou des marques déposées ou leurs dérivés respectifs et sont reconnus comme tels.

Le fabricant n'est pas responsable des dommages qui résultent d'une mauvaise manipulation du dispositif, de sa mauvaise utilisation ou de l'usage normal.

Veuillez-vous en faire pour plus d'informations sur notre entreprise et notre produits.

EN Notes on Disposal

The product is designated for separate collection at an appropriate collection point. Do not dispose of the product with household waste. For more information, contact the retailer or the local authority responsible for waste management.

**Caution**

Before cleaning the unit, disconnect it. If necessary form other components; do not use aggressive cleaning agents.

Warnings

The unit has been carefully checked for defects. If nevertheless you do have cause for complaint, please go back to the retailer where you have bought the product together with your proof of purchase.

Safety**General notices**

- Read the manual carefully before use. Keep this manual for future reference.
- Only use the product for its intended purpose. Do not use the product for other purposes than described in the manual.
- Do not use this product if any part is damaged or defective. If the product is damaged or defective, replace the product immediately in the immediate vicinity of children without the supervision of an adult. Children must not be allowed to play with the device.
- Do not modify the product in any way.
- Do not expose the product to water or moisture. (P 20)
- Do not immerge the product into water. (P 44 – P 66)
- Keep the product away from heat sources.
- Do not block the ventilation openings.

EN Hinweise für die Entsorgung

Allegeräte, die mit dem abgeleiteten Symbol gekennzeichnet sind, dürfen nicht in den Hausmüll entsorgt werden. Sie müssen Sie für einen Sammelstapel für Altgeräte (Entsorgung) sich bei ihrer Gemeinde (oder dem Händler, bei dem es gekauft wurde) abgegeben werden. Diese sorgen für eine umweltfreundliche Entsorgung.

**Plage**

Bevor Sie das Gerät reinigen, trennen Sie es vom Netz. Verwenden Sie keine tenside enthaltenden Reinigungsmittel.

Gewährleistung

Das Gerät wurde sorgfältig auf Mängel überprüft. Wenn Sie trotzdem Grund zu einer Beanstandung haben, geben Sie das Produkt zusammen mit dem Kaufbeleg an den Händler zurück, bei dem Sie es gekauft haben.

Sicherheit**Gemeinsame Sicherheit**

- Lesen Sie die Anleitung vor Gebrauch sorgfältig durch. Behalten Sie die Anleitung, zum späteren Nachschlagen.
- Verwenden Sie das Produkt nur für den vorgesehenen Zweck.
- Verwenden Sie das Produkt nicht zu andere Zwecke als in der Anleitung beschrieben.
- Benutzen Sie das Produkt nicht, wenn ein Hinweisband oder defekt ist. Wenn das Produkt Hinweisband oder defekt ist, achten Sie es abder betriebe oder ersetzen Sie das Produkt umgehend.
- Das Produkt darf nicht in unmittelbarer Nähe von Kindern oder Kindern ohne Aufsicht eines Erwachsenen benutzt werden. Kinder dürfen nicht mit dem Produkt spielen.
- Achten Sie auf die richtige Verwendung der Vorrichtungen.
- Das Produkt sollte nicht mit Wasser oder Feuchtigkeit ausgesetzt werden. (P 20)

- Do not block directly into the light source of the LED lamp.
- Keep a minimum distance of 2 meters between the lamp and the surface being illuminated.

Electrical safety

- To reduce the risk of electric shock, this product should only be opened by an authorized technician.
- Do not use the product if the cable or plug is damaged or defective. When damaged or defective, it must be replaced by the manufacturer or an authorized repair agent.
- Before use, always make sure that the voltage is the same as the voltage on the rating plate of the device.
- Make sure that the cable does not hang over the edge of a worktop and cannot be caught accidentally or tripped over.

Warning

- The power source contained in this luminaire shall only be replaced by the manufacturer or his service agent for a similar qualified person.
- Caution, risk of electric shock.
- The external flexible cable or cord of this luminaire cannot be replaced; if the cord is damaged, the luminaire has to be destroyed.

Disclaimer

We reserve the right to make technical modifications, without notice. All logos, brands and product names are trademarks or registered trademarks of their respective holders and are hereby recognized as such.

We are not liable for damage arising from incorrect handling, improper use or wear or tear.

Please visit us online for more information about our company and our products.

- Das Produkt nicht in Wasser tauchen. (P 44 – P 66)
- Halten Sie das Produkt von Wärmequellen fern.
- Benutzen Sie nicht die ventilationsöffnungen, sofern vorhanden.
- Schließen Sie nicht direkt die elektrischen der LED-Lampe.
- Besuchen Sie den Mindestabstand (2 m) zwischen der Lampe und der beleuchteten Fläche.

Elektrische Sicherheit

- Um das Risiko eines elektrischen Schlags zu verringern, sollte dieses Produkt nur von einem qualifizierten Techniker geöffnet werden.
- Das Produkt nicht verwenden, wenn das Hinweisband oder der Netzstecker beschädigt oder defekt ist. In diesem Fall muss es vom Hersteller oder einem autorisierten Reparaturunternehmen ersetzt werden. Sofern ersetzbar
- Vor dem Gebrauch immer darauf achten, dass die Netzspannung die gleiche wie die Spannung auf dem Typenschild des Gerätes ist.
- Besuchen Sie erst die Verwendung die Unfallverhütungsvorschriften.

Haftungsausschluss

Produktdesign und Spezifikationen können ohne vorherige Ankündigung geändert werden. Alle Logos und Markennamen sind eingetragene Warenzeichen ihrer jeweiligen Inhaber und werden hiermit als solche anerkannt. Wir haften nicht für Schäden, die durch falsche oder unsachgemäße Handhabung oder Verschleiß entstehen.

Besuchen Sie uns online für weitere Informationen über unsere Produkte und unser Unternehmen.

Documentation

The product has been manufactured and supplied in compliance with all relevant regulations and directives, valid in all member states of the European Union. The product complies with all applicable specifications and regulations in the country of sales.

Formal documentation is available upon request. *The formal documentation includes, but is not limited to the Declaration of Conformity, the Material Safety Data Sheet and the product test report.*

CE declaration

This product complies with the following directives:

VD: 2014/35/EU
EMC: 2014/30/EU
RoHS: 2011/65/EU

The complete Declaration of Conformity Document (DOC) can be found here:

Documentation

Das Produkt wurde in Übereinstimmung mit allen relevanten Vorschriften und Richtlinien hergestellt und geliefert, die für alle Mitgliedstaaten der Europäischen Union gültig sind. Das Produkt entspricht allen geltenden Vorschriften und Bestimmungen im Verkaufsland. *Formale Unterlagen sind auf Anfrage erhältlich. Die formale Dokumentation beinhaltet, ist aber nicht auf die Konformitätsklärung beschränkt, das Sicherheitsdatenblatt und das Produktprotokoll.*



CE Konformitätserklärung

VD: 2014/35/EU
EMV: 2014/30/EU
RoHS: 2011/65/EU

Die CE-Konformitätserklärung kann heruntergeladen werden unter:



Imported by **SHADA**
Kanaal Noord 350
NL-7323 AM Apeldoorn
www.shada.nl

WEEE NL: 3505
WEEE DE: 7281017
WEEE AT: 40133